



TS 73 V

Deurdranger

Montagevriendelijk en voordelig met traploos instelbare sluitkracht en openingsdemping

Eenvoudige, snelle montage, gegarandeerde kwaliteit. Goedgekeurd volgens EN 1154

Speciaal ontwikkeld voor binnendeuren, óók brandwerende-, waardoor de DORMA TS 73 V zich als universeel toepasbaar heeft bewezen op deuren van elke soort en constructie.

Dankzij zijn buitengewoon vlakke- en compacte vorm zijn montageproblemen vrijwel uitgesloten, bovendien biedt gecontroleerde kwaliteit zekerheid.

Gecertificeerd conform ISO 9001

Voordelen – punt voor punt

Voor de handel

- Eén model voor alle toepassingen.
- Praktijkgerichte oplossingen voor speciale bouwkundige situaties door omvangrijk toebehoren programma.

Voor de monteur

- Eenvoudige en snelle montage.
- Sluitkracht, sluitsnelheid en eindslag zeer snel instelbaar.
- Slechts één uitvoering voor DIN linkse- en DIN rechtse deuren, voor normaal- en kopmontage.

Voor de architect

- Compacte sluitervorm tijdloos ontwerp.
- Betaalbare oplossing met grote betrouwbaarheid.
- Breed toepassingsgebied.
- Voor vochtige ruimten in corrosiebestendige uitvoering.

Voor de gebruiker/beheerder

- optimale bescherming van wand en deur door instelbare openingsdemping.
- Constante en voor temperatuurwisselingen vrijwel ongevoelige sluitsnelheid, instelbare eindslag.
- Lichte deurbediening door hoog mechanisch rendement.

Technische gegevens		TS 73 V
Sluitkracht traploos instelbaar	grootte	EN 2-4
Algemene deuren ¹⁾	≤ 1100 mm	●
Buitendeuren, naar buiten openend ¹⁾		–
Brand- en rookwerende deuren ¹⁾	≤ 1100 mm	●
Gelijke uitvoering voor DIN L.- en DIN R. deuren		●
Drangerarm vorm	normaal	●
	vlak	●
	glijarm	–
Sluitkracht met stelschroef traploos instelbaar		●
Sluitsnelheid d.m.v. 2 ventielen onafhankelijk 1 van elkaar traploos instelbaar	180° en 15°	
	15° en 0°	●
Eindslag traploos instelbaar	met stelarm	●
	middels ventiel	–
Openingsdemping	zelf regulerend	●
	instelbaar met ventiel	●
Sluitvertraging		–
Vastzetinrichting		○
Gewicht in kg		1,3
Afmetingen in mm	lengte	225
	dikte	40
	hoogte	60
Deurdranger getest conform DIN EN 1154		●
CE aanduiding voor bouwproducten		●

● ja – nee ○ optie

¹⁾ Voor hoge en zware deuren, buitendeuren en deuren die tegen sterke winddruk in moeten sluiten, adviseren wij DORMA TS 83.

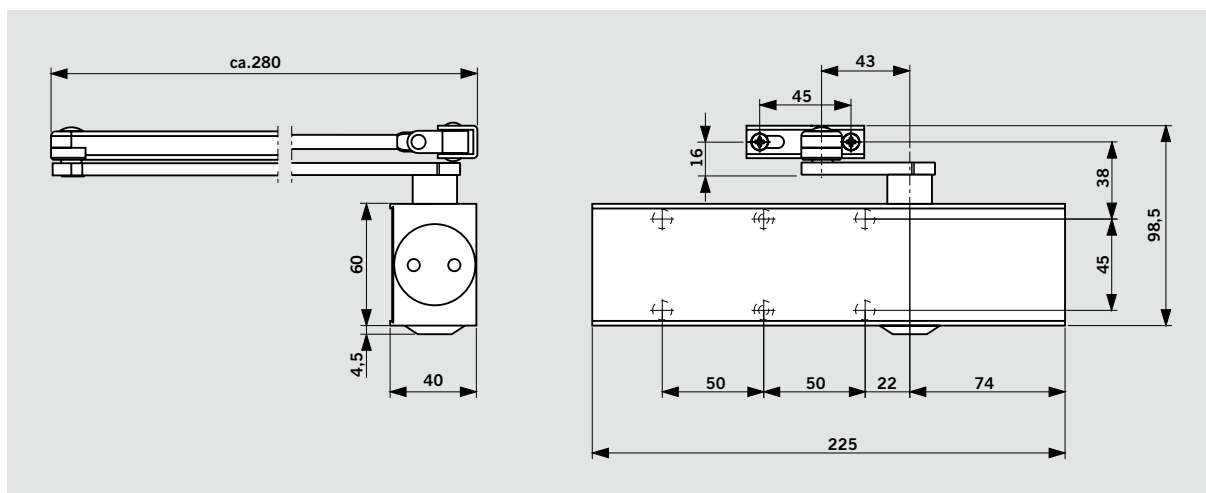

Standaardfuncties en opties

Met instelbare openingsdemping – uitvoering AC/ÖD (standaard)

Dankzij de nieuwste constructieve maatregelen is bij deze sluiters de openingsdemping (tegendruk), vanaf ca. 70° openingshoek, ter vertraging van de deur aanwezig.

De deurvertraging is dankzij deze openingsdemping nauwelijks merkbaar bij langzame deurbediening. Bij haastig openen van de deur treedt de openingsdemping gedoseerd in werking.

Als de deur echter heftig open wordt geworpen, met opzet, door overmoed, per ongeluk of door de wind, bereikt de openingsdemping haar volle werking, zodat wand en deur verregaand tegen beschadiging worden beschermd.

Als de openingsdemping niet wenselijk is kan deze ook worden uitgeschakeld.

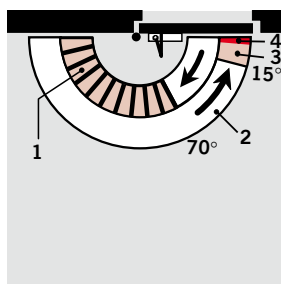

- 1 Instelbare openingsdemping
- 2 Traploos instelbare sluitsnelheid in het gebied tussen 180° en 15°.
- 3 Traploos instelbare sluitsnelheid in het gebied tussen 15° en 0°.
- 4 Instelbare eindslag (met stelarm)

Met vastzetinrichting – uitvoering met palvastzetarm

Bij gebruik van de TS 73 V met palvastzetarm kan de deur op een bepaald punt (tot ca. 150°) vastgezet worden.

Bij de vastzetarm kan de gebruiker de vastzetting naar behoefte **in- en uitschakelen** middels de schuifknop.

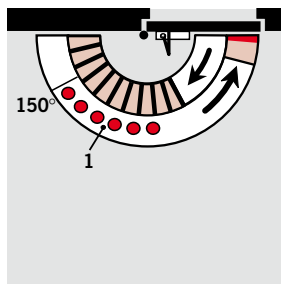

- 1 Vastzetgebied

Palvastzetarmen zijn niet toegelaten voor brand- en rookwerende deuren.

Deurbladmontage aan scharnierzijde

(voorbeeld: DIN-linkse deur, aan scharnierzijde DIN-rechtse deur spiegelbeeldig)

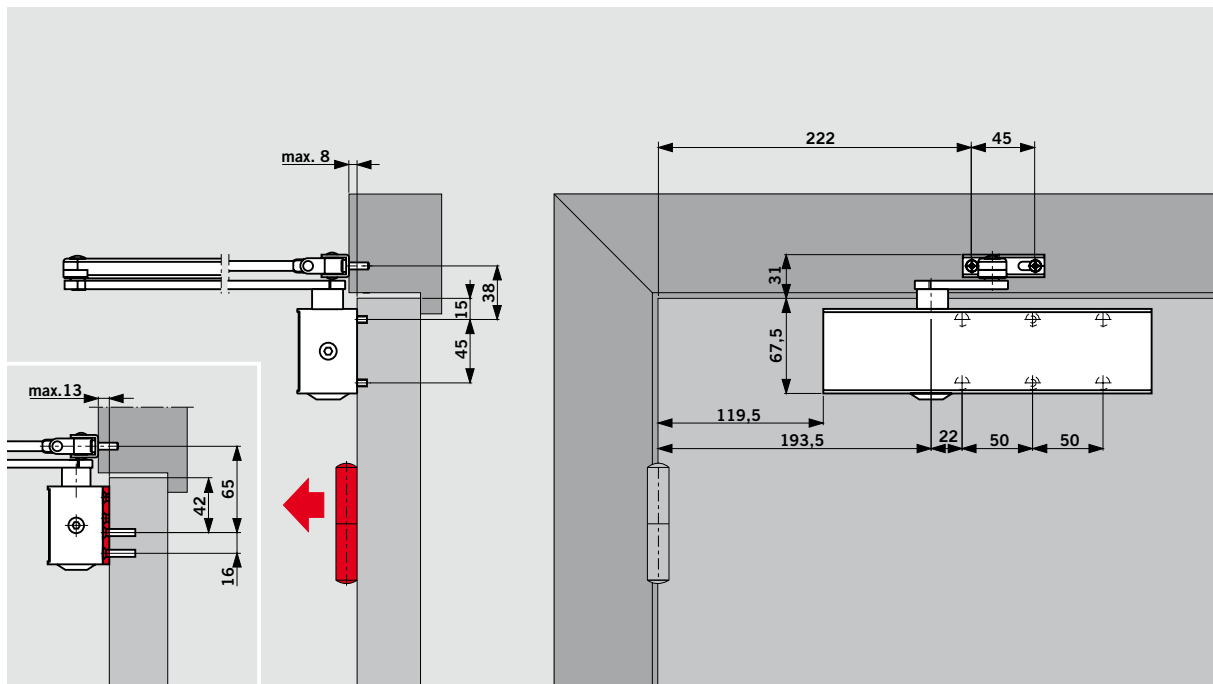

Deurbladmontage met pal-vastzetarm

(voorbeeld: DIN-linkse deur, Deurbladmontage met DIN-rechtse deur spiegelbeeldig)

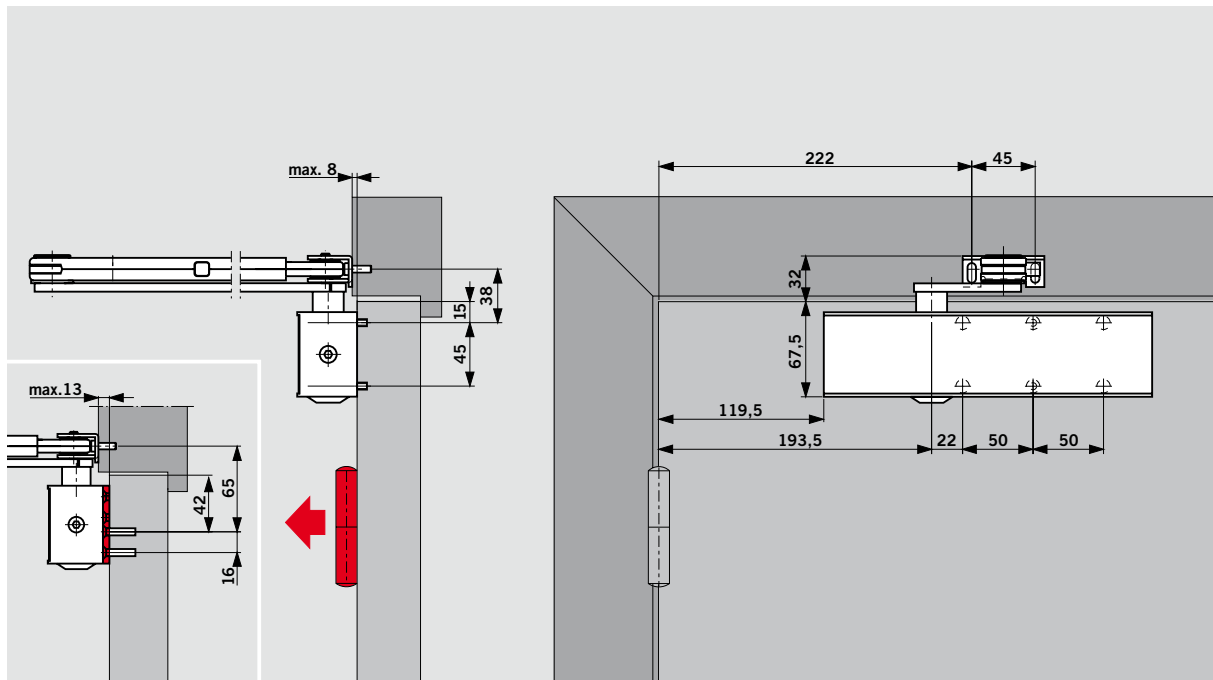

Kozijndorpelmontage aan de dagzijde

(voorbeeld: DIN-linkse deur, Kozijndorpelmontage aan DIN-rechtse deur spiegelbeeldig)

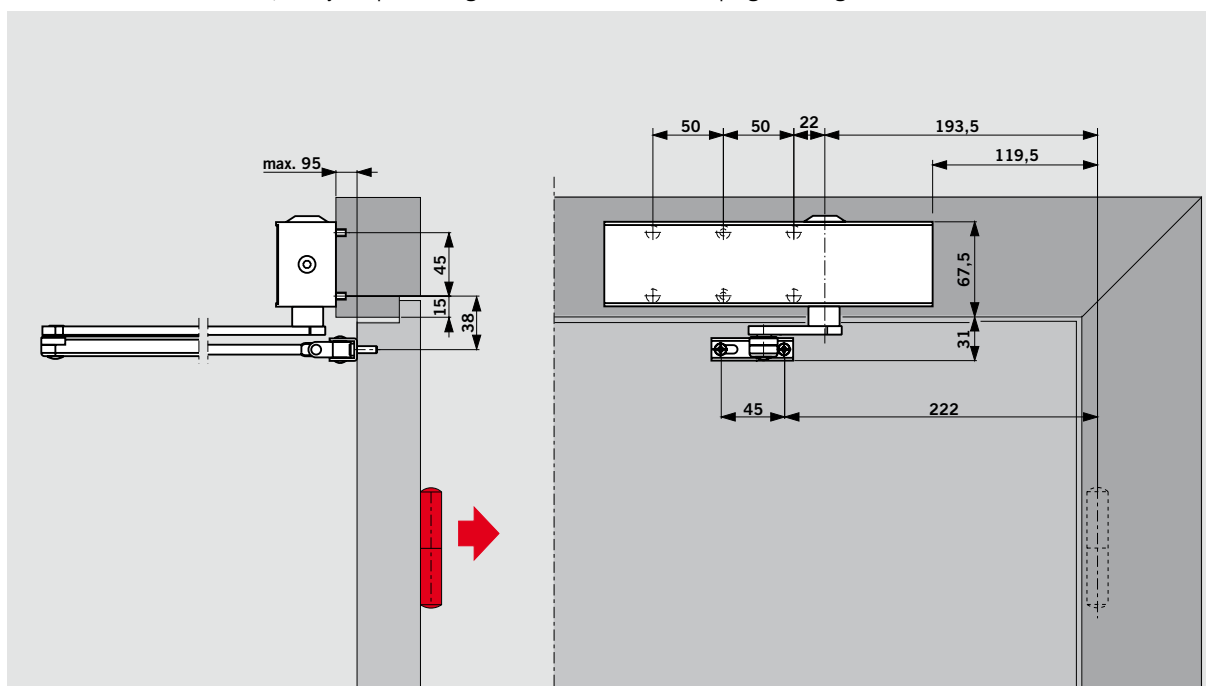

Kozijndorpelmontage van deurdrangers op brand- en rookwerende deuren is alleen toegestaan, wanneer hiervoor door de algemene bouwinspectie technische goedkeuring is verleend.

Montageplaat TS 73 V

Ter bevestiging van drangers op brandwerende deuren en op deuren waarbij een directe of wenselijk montage niet mogelijk of wenselijk is. Voorzien van gatenpatroon volgens EN 1154 bijblad 1.

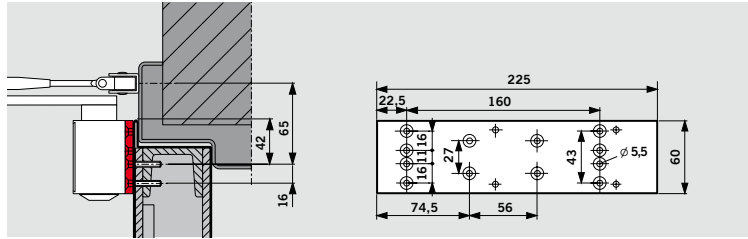
**Scharnierplaat TS 73 V/TS 83**

Voor montage van de drangerarm op bijzonder smalle kozijnprofielen.

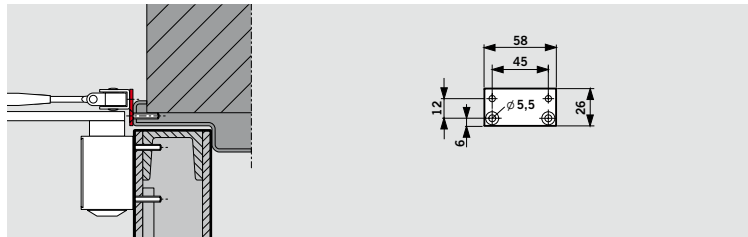
**Hoekconsole TS 73 V**

Voor kopmontage van de dranger aan de dagkant, tegen de bovendorpel van het kozijn bij grote terugligging.

Bij toepassing op brand- en rookwerende deuren is een geschiktheidsattest voor de desbetreffende deur en toestemming van de lokale brandpreventieofficier vereist.

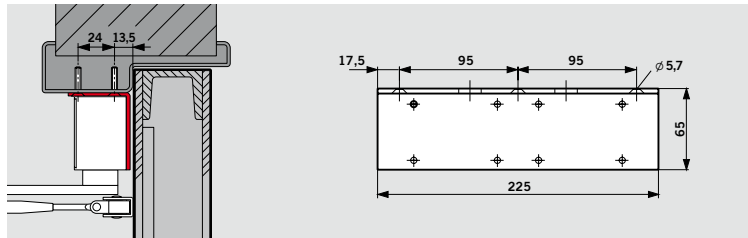
**Vlakte montageplaat TS 73 V/TS 83**

Als tussenplaat als directe montage niet mogelijk is.

Bij toepassing op brand- en rookwerende deuren is een geschiktheidsattest voor de desbetreffende deur en toestemming van de lokale brandpreventieofficier vereist.

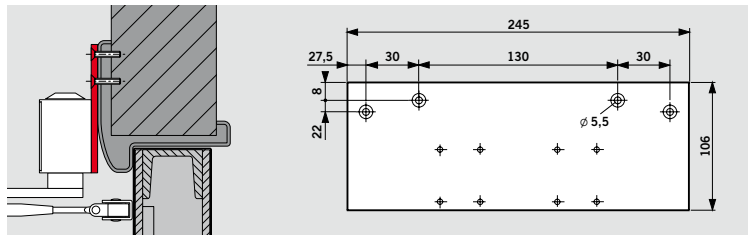
**Parallelarm-montageplaat TS 73 V/TS 83**





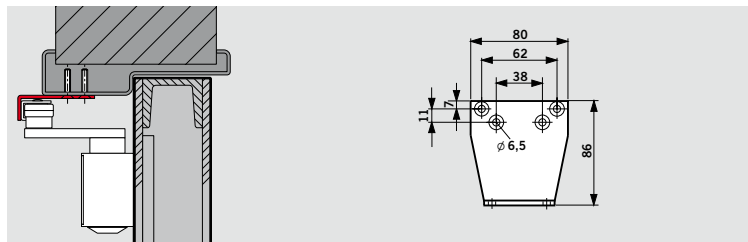

Voor het parallel met de dranger bevestigen van de arm; (montagematen zie montagehandleiding).

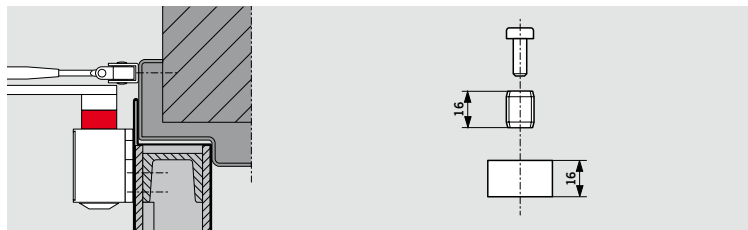
Bij toepassing op brand- en rookwerende deuren is een geschiktheidsattest voor de desbetreffende deur en toestemming van de lokale brandpreventieofficier vereist.

**Asverlenging TS 73 V/TS 83**

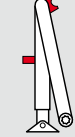
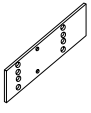
Ter vergroting van de afstand tussen dranger en arm op b.v. profieldeuren met groot opdekprofiel; hoogte 16 mm.

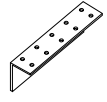
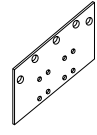

Leveringsprogramma				Toebehoren			
deurdranger TS 73 V BC/ÖD 	normale arm  <input type="checkbox"/> 220023xx	vlakke arm  <input type="checkbox"/> 830001xx	palvastzet- arm met uitschakeling  <input type="checkbox"/> 220030xx	montageplaat conform DIN EN 1154  370001xx	scharnier- plaat  830014xx	hoekconsole  370003xx	vlakke montageplaat  380002xx
grootte EN 2-4 <input checked="" type="checkbox"/> 370101xx	<input type="checkbox"/>	<input type="checkbox"/>	<input type="checkbox"/>	parallelarm montageplaat  280066xx	asverlenging 16 mm + koppelingstuk  83003705		

Bestelnummer:	kleur*)	xx
<input checked="" type="checkbox"/> = dranger apart	zilverkleurig	01
<input type="checkbox"/> = arm apart	wit (RAL 9016)	11
	volgens RAL	09

Besteksomschrijving

Comfort-tandheugel deurdranger conform EN 1154 met  markering, met geïntegreerde zelfregulerende openingsdemping, instelbare sluitkracht grootte EN 2 – 4. Sluitsnelheid binnen twee van elkaar onafhankelijke gebieden en instelbare eindslag. DIN-inks en DIN-rechts bruikbaar.

Uitvoering

- met normale arm
 met vlakke arm
 met palvastzetarm

Toebehoren _____

Kleur

- zilverkleurig
 wit (RAL 9016)
 kleur op aanvraag _____
 (volgens RAL _____)

Fabriek DORMA TS 73 V

 TS73V



Door Control



Automatic



**Glass Fittings
and Accessories**



**Security/Time
and Access (STA)**



Movable Walls

Door Control Division

Central Europe

DORMA GmbH + Co. KG
DORMA Platz 1
D-58256 Ennepetal
Tel. +49 23 33 793-0
Fax +49 23 33 793-495

Nederland

DORMA Nederland B.V.
Dalwagen 45
NL-6669 CB Dodewaard
Postbus 15
NL-6669 ZG Dodewaard
Tel. +31 488 418-100
Fax +31 488 418-190
info@dorma.nl
www.dorma.nl

België

DORMA foquin N.V./S.A
Lieven Bauwensstraat 21 a
B-8200 Brugge
Tel. +32 50 451570
Fax +32 50 319505
info@dorma.be
www.dorma.be